

DIAMOND CBN TOOL
STANDARD SERIES
CATALOGUE





※このカタログは標準タイプで在庫品、または準在庫品を掲載しております。これ以外の寸法及び形状につきましては、ご指示により製作いたします。

※このカタログは03年07月現在のものです。尚、改良のため予告なく規格・価格が変更になる場合があります。

※表示価格は消費税を含まない価格です。



ダイヤモンド・CBNホイール

- 工具研削用
- 平面、円筒研削用
- プロファイル研削用
- 内面研削用
- 切断・カッター（超硬、石材…）
- ツルージング、ドレッシング工具



ダイヤモンド・CBN電着工具

- 軸付インターナル
- ヤスリ
- ホイール



ダイヤモンド・CBNコンパクトバイト

- ターニング
- ネジ切り
- エンドミル

ダイヤモンドドレッサー

- ドレッサー
- 小径用（クサビ型・ポイント型）
- フォーミング
- 天然ダイヤモンドバイト
- ダイヤモンドメッシュドレッサー



ダイヤモンド・CBN ハンドストーン



ダイヤモンドペースト

- ペースト ●リキッド ●スプレー
 - スラリー ●シート
 - ダイヤモンドCCスティック
 - ダイヤモンドSSシート
 - ダイヤモンドPPシート
- ネオハンドラッパーV

クリストン

ダイヤモンド・CBNホイール

あ〜い

C0101 旭ダイヤモンドSDG-3S

形状 12A2C 寸法 125D×8W×1X×25H
(三ツ穴)

コードNO 乾湿両用

コードNO	砥粒	粒度	ボンド
C0101			
DR0200	DIA	200	R
DR0325		325	
DR0400		400	
DR0600		600	
DR0800		800	
DR1000		1000	
DP0200	200	P	
BR0170	CBN	170	R
BR0200		200	

C0102 旭ダイヤモンドSDG-3

形状 12C9C 寸法 125D×8W×3U×1X×25H
(三ツ穴)

コードNO 乾湿両用

コードNO	砥粒	粒度	ボンド
C0102			
DR0200	DIA	200	R
DR0325		325	
DR0400		400	
DR0600		600	
DR0800		800	
DR1000		1000	
DP0200	200	P	
BR0170	CBN	170	R
BR0200		200	

C0103 旭ダイヤモンドSDG-3

形状 12AV9C 寸法 125D×8W×1X×4U×1.5X×70×25H
(三ツ穴)

コードNO 乾湿両用

コードNO	砥粒	粒度	ボンド	
C0103				
DR0200	DIA	200	R	
DR0325		325		
DR0400		400		
DR0600		600		
DM0200		200		M
DM0400		400		
BR0200	CBN	200	R	
BR0325		325		
BR0400		400		

C0104 旭ダイヤモンドスーパーカット

形状 9A3 寸法 175D×8W×1X×31.75H
20×15

コードNO 湿式

コードNO	砥粒	粒度	ボンド
C0104			
DR0200	DIA	200	R
DR0325		325	
DR0400		400	
DR0600		600	
DR0800		800	
DR1000		1000	
DM0200	200	M	
BR0200	CBN	200	R
BR0400		400	

C0201 伊藤ダイヤモンドDP-1

形状 12C9C 寸法 134D×8W×4U×1X×33H
(四ツ穴)

コードNO 乾式

コードNO	砥粒	粒度	ボンド	
C0201				
DR0200	DIA	200	R	
DR0325		325		
DR0400		400		
DR0600		600		
DM0200		200		M
DM0325		325		
BR0200	CBN	200	R	
BR0400		400		

C0202 伊藤ダイヤモンドDP-2N・2NS

形状 12C9C 寸法 125D×8W×4U×1X×33H
(四ツ穴)

コードNO 乾式

コードNO	砥粒	粒度	ボンド
C0202			
DR0200	DIA	200	R
DR0325		325	
DR0400		400	
DR0600		600	
DR0800		800	
DM0200		200	
DM0325	325	M	
DP0200	200	P	
BR0200	CBN	200	R
BR0400		400	

C0203 伊藤ダイヤモンドDP-3

形状 6C9 寸法 80D×8W×1X×4U×1.5X×31.75H

コードNO 乾式

コードNO	砥粒	粒度	ボンド
C0203			
DR0200	DIA	200	R
DR0325		325	
DR0400		400	
DR0600		600	
DR0800		800	
DR1000		1000	
BR0170	CBN	170	R
BR0200		200	
BR0400		400	

C0204 伊藤ダイヤモンドDP-3N

形状 11C9 寸法 100D×8W×4U×1X×31.75H

コードNO 乾式

コードNO	砥粒	粒度	ボンド
C0204			
DR0200	DIA	200	R
DR0325		325	
DR0400		400	
DR0600		600	
DR0800		800	
DR1000		1000	
BR0170	CBN	170	R
BR0200		200	
BR0400		400	

C0205 伊藤ダイヤモンドDP-520・620

形状 11C9 寸法 100D×8W×5U×2X×31.75H

コードNO 乾式

コードNO	砥粒	粒度	ボンド
C0205			
DR0200	DIA	200	R
DR0325		325	
DR0400		400	
DR0600		600	
DR0800		800	
DR1000		1000	
BR0170	CBN	170	R
BR0200		200	
BR0400		400	

C0206 伊藤ダイヤモンドDP-1

形状 12AV9C 寸法 134D×8W×1X×4U×1.5X×70×33H
(四ツ穴)

コードNO 乾式

コードNO	砥粒	粒度	ボンド	
C0206				
DR0200	DIA	200	R	
DR0325		325		
DR0400		400		
DR0600		600		
DM0200		200		M
DM0325		325		
BR0200	CBN	200	R	
BR0400		400		

C0207 伊藤ダイヤモンドDP-2N

形状 12AV9C 寸法 125D×8W×1X×4U×1.5X×70×33H
(四ツ穴)

コードNO 乾式

コードNO	砥粒	粒度	ボンド	
C0207				
DR0200	DIA	200	R	
DR0325		325		
DR0400		400		
DR0600		600		
DM0200		200		M
DM0325		325		
BR0200	CBN	200	R	
BR0400		400		

C0301 飯田オオロラGT-200A・U

形状 11C9 寸法 100D×8W×5U×1X×17H

コードNO 乾式

コードNO	砥粒	粒度	ボンド
C0301			
DR0200	DIA	200	R
DR0325		325	
DR0400		400	
DR0600		600	
DR0800		800	
DR1000		1000	
BR0170	CBN	170	R
BR0200		200	
BR0400		400	

C0302 飯田オオロラ GT-200FR GT-300FL

形状 11C9B 寸法 100D×8W×5U×1X×17H
(三ツ穴)

コードNO 乾式

コードNO	砥粒	粒度	ボンド
C0302			
DR0200	DIA	200	R
DR0325		325	
DR0400		400	
DR0600		600	
DR0800		800	
DR1000		1000	
BR0170	CBN	170	R
BR0200		200	
BR0400		400	

C0303 飯田オオロラ G-3

形状 4C9B 寸法 100D×5W×1X×4U×1.5X×17H
(四ツ穴)

コードNO 乾式

コードNO	砥粒	粒度	ボンド
C0303			
DR0200	DIA	200	R
DR0325		325	
DR0400		400	
DR0600		600	
DR0800		800	
DR1000		1000	
BR0170	CBN	170	R
BR0200		200	
BR0400		400	

C0304 飯田オオロラ G-3F

形状 4C9B 寸法 100D×5W×1X×4U×1.5X×17H
(三ツ穴)

コードNO 乾式

コードNO	砥粒	粒度	ボンド
C0304			
DR0200	DIA	200	R
DR0325		325	
DR0400		400	
DR0600		600	
DR0800		800	
DR1000		1000	
BR0170	CBN	170	R
BR0200		200	
BR0400		400	

C0305 飯田オオロラ GT-200FC

形状 11V5B 寸法 100D×4W×2X×30×17H
(エンドミル)

コードNO 乾式

コードNO	砥粒	粒度	ボンド
C0305			
DR0200	DIA	200	R
DR0325		325	
DR0400		400	
DR0600		600	
DR0800		800	
DR1000		1000	
BR0170	CBN	170	R
BR0200		200	
BR0400		400	

ホイール

175mm径ホイール
エース・スーパーカット

こへつ

C1401	コパル CG-140.150	
形状	14A1 寸法 125D×3U×3X×19.05H	
コードNO	湿式	
C1401	砥粒 粒度 ボンド	
DR0140	DIA 140	R
DR0170	170	
DR0200	200	
DR0325	325	
DR0400	400	
BR0140	CBN 140	
BR0170	170	
BR0200	200	
BR0325	325	

C1402	コパル CG-140.150	
形状	14A1 寸法 125D×5U×3X×19.05H	
コードNO	湿式	
C1402	砥粒 粒度 ボンド	
DR0140	DIA 140	R
DR0170	170	
DR0200	200	
DR0325	325	
DR0400	400	
BR0140	CBN 140	
BR0170	170	
BR0200	200	
BR0325	325	

C1501	五味・フジミ G-71		
形状	12C9C 寸法 134D×8W×4U×1X×31.75H (四ツ穴)		
コードNO	乾式		
C1501	砥粒 粒度 ボンド		
DR0200	DIA 200	R	
DR0325	325		
DR0400	400		
DR0600	600		
DR0800	800		
DR1000	1000		
DM0200	CBN 200		M
BR0200	200		R
BR0325	325		

C1502	五味・フジミ G-71	
形状	12C9C 寸法 134D×3W×4U×2X×31.75H (四ツ穴)	
コードNO	乾式	
C1502	砥粒 粒度 ボンド	
DR0140	DIA 140	R
DR0170	170	
DR0200	200	
DR0325	325	
DR0400	400	
BR0140	CBN 140	
BR0170	170	
BR0200	200	
BR0325	325	

C1503	五味・フジミ G-71	
形状	12AV9C 寸法 134D×8W×1X×4U×1.5X×70°×31.75H (四ツ穴)	
コードNO	乾式	
C1503	砥粒 粒度 ボンド	
DM0200	DIA 200	R
DR0140	140	
DR0170	170	
DR0200	200	
DR0325	325	
DR0400	400	
BR0170	CBN 170	
BR0200	200	
BR0325	325	

C1601	小出 MUG-150・500	
形状	11C9 寸法 150D×15W×5U×1.5X×38H	
コードNO	湿式	
C1601	砥粒 粒度 ボンド	
DM0200	DIA 200	R
DR0170	170	
DR0200	200	
DR0325	325	
DR0400	400	
DR0600	600	
BR0200	CBN 200	
BR0325	325	
BR0400	400	

C1701	坂崎鉄工 SG-5	
形状	6A2 寸法 100D×8W×15X×14.5H	
コードNO	乾式	
C1701	砥粒 粒度 ボンド	
DR0200	DIA 200	R
DR0270	270	
DR0325	325	
DR0400	400	
BR0170	CBN 170	
BR0200	200	
BR0325	325	
BR0400	400	
BR0600	600	

C1702	坂崎鉄工 SG-5・6	
形状	6A2 寸法 100D×5W×2X×14.5H	
コードNO	乾式	
C1702	砥粒 粒度 ボンド	
DR0200	DIA 200	R
DR0270	270	
DR0325	325	
DR0400	400	
BR0170	CBN 170	
BR0200	200	
BR0325	325	
BR0400	400	
BR0600	600	

C1703	坂崎鉄工 SG-V10	
形状	6A2 寸法 125D×8W×2X×31.75H	
コードNO	乾式	
C1703	砥粒 粒度 ボンド	
DR0200	DIA 200	R
DR0240	240	
DR0325	325	
DR0400	400	
DR0600	600	
BR0200	CBN 200	
BR0325	325	
BR0400	400	
BR0600	600	

C1704	坂崎鉄工 SG-5・6	
形状	6A9 寸法 100D×5U×2X×14.5H	
コードNO	乾式	
C1704	砥粒 粒度 ボンド	
DR0200	DIA 200	R
DR0240	240	
DR0325	325	
DR0400	400	
DR0600	600	
BR0200	CBN 200	
BR0325	325	
BR0400	400	
BR0600	600	

C1801	シチズン CG-7	
形状	9A3 寸法 150D×7W×1X×36H	
コードNO	湿式	
C1801	砥粒 粒度 ボンド	
DR0200	DIA 200	R
DR0325	325	
DR0400	400	
DR0600	600	
DR0800	800	
DR1000	1000	
DR1500	1500	
BR0200	CBN 200	
BR0400	400	

C1901	スター精密 BG-1	
形状	9A3 寸法 150D×7W×1X×36H 25T×15E	
コードNO	湿式	
C1901	砥粒 粒度 ボンド	
DR0200	DIA 200	R
DR0325	325	
DR0400	400	
DR0600	600	
DR0800	800	
DR1000	1000	
DR1500	1500	
BR0200	CBN 200	
BR0400	400	

C1902	スター精密 BG-2	
形状	9A3 寸法 175D×8W×1X×36H 25T×15E	
コードNO	湿式	
C1902	砥粒 粒度 ボンド	
DR0200	DIA 200	R
DR0325	325	
DR0400	400	
DR0600	600	
DR0800	800	
DR1000	1000	
DR1500	1500	
BR0200	CBN 200	
BR0400	400	

C2001	清和 ホブ研	
形状	4C9 寸法 150D×4W×2U×1.5X×50H	
コードNO	湿式	
C2001	砥粒 粒度 ボンド	
DR0270	DIA 270	R
DR0325	325	
DR0400	400	
DR0600	600	
DR0800	800	
DR1000	1000	
BR0325	CBN 325	
BR0400	400	
BR0600	600	

C2201	ツガミ CTG-4	
形状	11A2 寸法 75D×3W×5X×20H	
コードNO	乾式	
C2201	砥粒 粒度 ボンド	
DR0170	DIA 170	R
DR0200	200	
DR0325	325	
DR0400	400	
DR0600	600	
DR0800	800	
DR1000	1000	
BR0200	CBN 200	
BR0400	400	

C2202	ツガミ CTG-4	
形状	6A2 寸法 30D×3W×3X×6H	
コードNO	乾式	
C2202	砥粒 粒度 ボンド	
DR0170	DIA 170	R
DR0200	200	
DR0325	325	
DR0400	400	
DR0600	600	
DR0800	800	
DR1000	1000	
BR0200	CBN 200	
BR0400	400	

クリストン

ダイヤモンド・CBNホイール

とへの

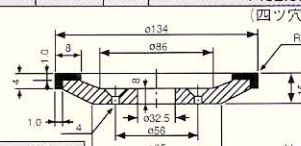
C2301 東京精密 トーダイヤHMB-32					
形状	12C9C	寸法	134D×8W×4U×1X ×32.5H		
					
コードNO			乾式		
C2301	砥粒	粒度	ボンド		
DR0200	DIA	200	R		
DR0325		325			
DR0400		400			
DR0600		600			
DR0800		800			
DR1000		1000			
DP0200		200		P	
DM0200		200		M	
BR0200		CBN		200	R

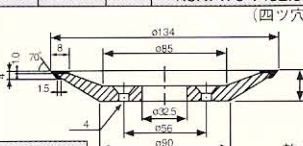
C2302 東京精密 トーダイヤHMB-32					
形状	12AV9C	寸法	134D×8W×1X×4U 1.5X×70°×32.5H		
					
コードNO			乾式		
C2302	砥粒	粒度	ボンド		
DR0200	DIA	200	R		
DR0325		325			
DR0400		400			
DR0600		600			
DM0200		200		M	
DR0325		325			
DM0400		400			
BR0200		CBN		200	R
BR0400		CBN		400	

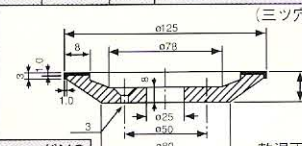
C2401 東芝タンガロイ TFG-300S					
形状	12C9C	寸法	125D×8W×3U×1X×25H		
					
コードNO			乾湿両用		
C2401	砥粒	粒度	ボンド		
DR0200	DIA	200	R		
DR0325		325			
DR0400		400			
DR0600		600			
DR0800		800			
DR1000		1000			
DP0200		200		P	
BR0325		CBN		325	R
BR0400		CBN		400	

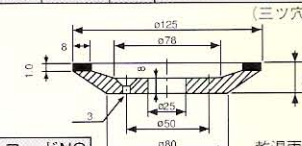
C2402 東芝タンガロイ TFG-300A					
形状	12A2C	寸法	125D×8W×1X×25H		
					
コードNO			乾湿両用		
C2402	砥粒	粒度	ボンド		
DR0200	DIA	200	R		
DR0325		325			
DR0400		400			
DR0600		600			
DR0800		800			
DR1000		1000			
DP0200		200		P	
BR0200		CBN		200	R
BR0325		CBN		325	

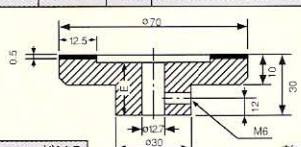
C2403 東芝タンガロイ スクレッパー			
形状	3A2T	寸法	70D×12.5W×0.5X×12.7H
			
コードNO			乾式
C2403	砥粒	粒度	ボンド
DR0200	DIA	200	R
DR0325		325	
DR0400		400	
DR0600		600	
DR0800		800	
DR1000		1000	
DR1500		1500	
DR2000		2000	
DR3000		3000	

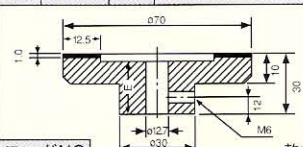
C2404 東芝タンガロイ スクレッパー			
形状	3A2T	寸法	70D×12.5W×1X×12.7H
			
コードNO			乾式
C2404	砥粒	粒度	ボンド
DR0200	DIA	200	R
DR0325		325	
DR0400		400	
DR0600		600	
DR0800		800	
DR1000		1000	
DR1500		1500	
DR2000		2000	
DR3000		3000	

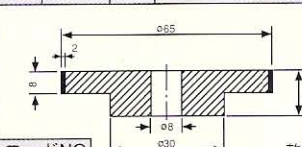
C2601 ナショナル ベビー DG					
形状	3A1	寸法	65D×8U×2X×8H		
					
コードNO			乾式		
C2601	砥粒	粒度	ボンド		
DR0170	DIA	170	R		
DR0200		200			
DR0270		270			
DR0325		325			
DR0400		400			
DR0600		600			
BR0140		CBN		140	
BR0200		CBN		200	
BR0325		CBN		325	

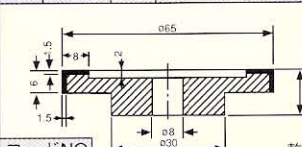
C2602 ナショナル ベビー DG					
形状	3C9	寸法	65D×8W×6U×1.5X×8H		
					
コードNO			乾式		
C2602	砥粒	粒度	ボンド		
DR0170	DIA	170	R		
DR0200		200			
DR0270		270			
DR0325		325			
DR0400		400			
DR0600		600			
BR0140		CBN		140	
BR0200		CBN		200	
BR0325		CBN		325	

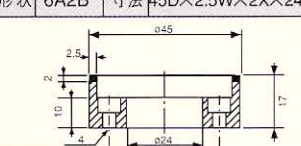
C2701 日本精密 EG-100					
形状	6A2B	寸法	45D×2.5W×2X×24H		
					
コードNO			乾式		
C2701	砥粒	粒度	ボンド		
DR0170	DIA	170	R		
DR0200		200			
DR0270		270			
DR0325		325			
DR0400		400			
DR0600		600			
BR0170		CBN		170	
BR0200		CBN		200	
BR0400		CBN		400	

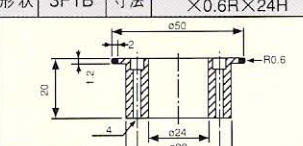
C2702 日本精密 EG-100					
形状	3F1B	寸法	50D×1.2U×2X ×0.6R×24H		
					
コードNO			乾式		
C2702	砥粒	粒度	ボンド		
DR0170	DIA	170	R		
DR0200		200			
DR0325		325			
DR0400		400			
DR0600		600			
DR0800		800			
BR0170		CBN		170	
BR0200		CBN		200	
BR0400		CBN		400	

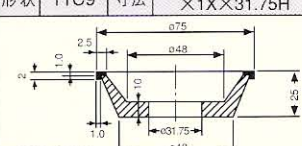
C2703 日本精密 EG-100					
形状	11C9	寸法	75D×2.5W×2U ×1X×31.75H		
					
コードNO			乾式		
C2703	砥粒	粒度	ボンド		
DR0170	DIA	170	R		
DR0200		200			
DR0325		325			
DR0400		400			
DR0600		600			
DR0800		800			
BR0170		CBN		170	
BR0200		CBN		200	
BR0400		CBN		400	

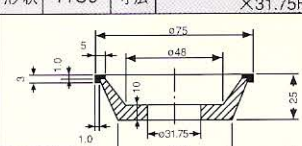
C2704 日本精密 EG-100					
形状	11C9	寸法	75D×5W×3U×1X ×31.75H		
					
コードNO			乾式		
C2704	砥粒	粒度	ボンド		
DR0170	DIA	170	R		
DR0200		200			
DR0325		325			
DR0400		400			
DR0600		600			
DR0800		800			
BR0170		CBN		170	
BR0200		CBN		200	
BR0400		CBN		400	

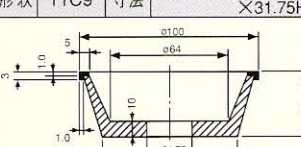
C2705 日本精密 EG-100					
形状	11C9	寸法	100D×5W×3U×1X ×31.75H		
					
コードNO			乾式		
C2705	砥粒	粒度	ボンド		
DR0170	DIA	170	R		
DR0200		200			
DR0325		325			
DR0400		400			
DR0600		600			
DR0800		800			
BR0170		CBN		170	
BR0200		CBN		200	
BR0400		CBN		400	

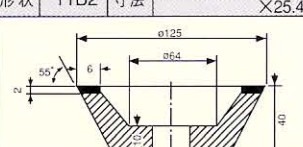
C2801 日本超硬 アロイメイト					
形状	11B2	寸法	125D×6W×2X×55° ×25.4H		
					
コードNO			乾式		
C2801	砥粒	粒度	ボンド		
DR0170	DIA	170	R		
DR0200		200			
DR0325		325			
DR0400		400			
DR0600		600			
DR0800		800			
BR0170		CBN		170	
BR0200		CBN		200	
BR0400		CBN		400	

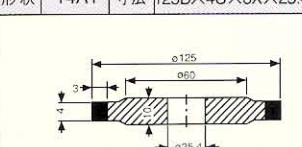
C2802 日本超硬 アロイメイト					
形状	14A1	寸法	125D×4U×3X×25.4H		
					
コードNO			乾式		
C2802	砥粒	粒度	ボンド		
DR0140	DIA	140	R		
DR0170		170			
DR0200		200			
DR0325		325			
DR0400		400			
DR0600		600			
BR0170		CBN		170	
BR0200		CBN		200	
BR0400		CBN		400	

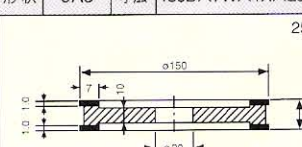
C2901 野村 CN-150					
形状	9A3	寸法	150D×7W×1X×20H		
					
コードNO			湿式		
C2901	砥粒	粒度	ボンド		
DR0200	DIA	200	R		
DR0325		325			
DR0400		400			
DR0600		600			
DR0800		800			
DR1000		1000			
DR1500		1500			
BR0200		CBN		200	
BR0400		CBN		400	

クリストン

ダイヤモンド・CBNホイール

ひ～ま

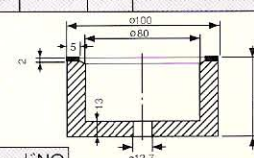
C3001	昼間 SS 彫刻バイト		
形状	6A2 寸法 100D×5W×2X×12.7H		
			
コードNO	乾式		
C3001	砥粒 粒度 ボンド		
DR0200	DIA	200	R
DR0270		270	
DR0325		325	
DR0400	400		
BR0170	CBN	170	
BR0200		200	
BR0325		325	
BR0400		400	
BR0600	600		

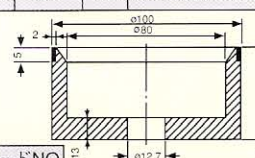
C3002	昼間 SS 彫刻バイト		
形状	6A9 寸法 100D×5U×2X×12.7H		
			
コードNO	乾式		
C3002	砥粒 粒度 ボンド		
DR0200	DIA	200	R
DR0240		240	
DR0325		325	
DR0400	400		
DR0600	600		
BR0200	CBN	200	
BR0325		325	
BR0400		400	
BR0600		600	

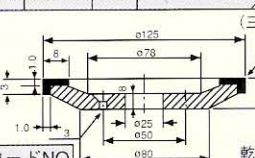
C3101	富士ダイヤモンド FG-3		
形状	12C9C 寸法 125D×8W×3U×1X×25H (三ツ穴)		
			
コードNO	乾湿両用		
C3101	砥粒 粒度 ボンド		
DR0200	DIA	200	R
DR0325		325	
DR0400		400	
DR0600		600	
DR0800		800	
DR1000		1000	
DP0200	CBN	200	P
BR0200		200	R
BR0270		270	

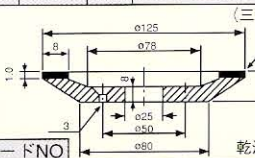
C3102	富士ダイヤモンド FG-3		
形状	12A2C 寸法 125D×8W×1X×25H (三ツ穴)		
			
コードNO	乾湿両用		
C3102	砥粒 粒度 ボンド		
DR0200	DIA	200	R
DR0325		325	
DR0400		400	
DR0600		600	
DR0800		800	
DR1000		1000	
BR0200	CBN	200	
BR0400		400	
BR0600		600	

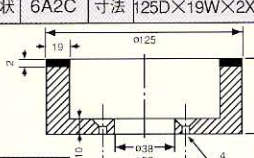
C3201	藤田 SS DG-25B ドリル		
形状	6A2C 寸法 125D×19W×2X×38H		
			
コードNO	湿式		
C3201	砥粒 粒度 ボンド		
DR0230	DIA	230	R
DR0270		270	
DR0325		325	
DR0400		400	
DR0600		600	
DR0800		800	
BR0270	CBN	270	
BR0400		400	
BR0600		600	

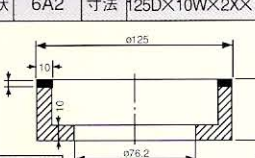
C3202	藤田 SS DG-07A・BX 03BX、ドリル		
形状	6A2 寸法 125D×10W×2X×76.2H		
			
コードNO	湿式		
C3202	砥粒 粒度 ボンド		
DR0230	DIA	230	R
DR0270		270	
DR0325		325	
DR0400		400	
DR0600		600	
DR0800		800	
BR0270	CBN	270	
BR0400		400	
BR0600		600	

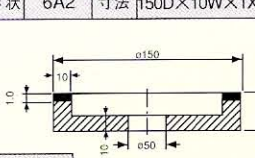
C3401	北辰 KG-CH・A1F		
形状	6A2 寸法 150D×10W×1X×50H		
			
コードNO	湿式		
C3401	砥粒 粒度 ボンド		
DM0200	DIA	200	M
DM0320		320	
DR0200		200	
DR0320	DIA	320	R
DR0400		400	
DR0600		600	
DR0800		800	
BR0200	CBN	200	
BR0400		400	

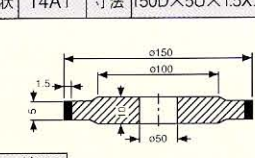
C3402	北辰 KG-CH・A3F		
形状	14A1 寸法 150D×5U×1.5X×50H		
			
コードNO	湿式		
C3402	砥粒 粒度 ボンド		
DM0140	DIA	140	M
DM0200		200	
DM0325		325	
DR0140	DIA	140	R
DR0170		170	
DR0200		200	
DR0325		325	
BR0140	CBN	140	
BR0200		200	

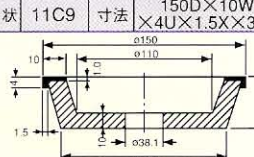
C4101	細井 HDG		
形状	11C9 寸法 150D×10W×1X×4U×1.5X×38.1H		
			
コードNO	乾式		
C4101	砥粒 粒度 ボンド		
DR0170	DIA	170	R
DR0200		200	
DR0325		325	
DR0400		400	
DR0600		600	
DR0800		800	
BR0170	CBN	170	
BR0200		200	
BR0325		325	

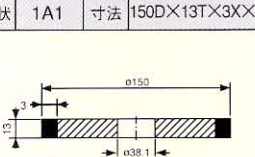
C4102	細井 HDG		
形状	1A1 寸法 150D×13T×3X×38.1H		
			
コードNO	乾式		
C4102	砥粒 粒度 ボンド		
DR0140	DIA	140	R
DR0170		170	
DR0200		200	
DR0325		325	
DR0400		400	
DR0600		600	
BR0140	CBN	140	
BR0170		170	
BR0200		200	

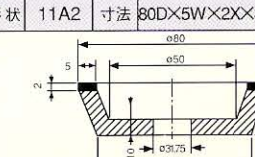
C3501	マキノ C-40・25		
形状	11A2 寸法 80D×5W×2X×31.75H		
			
コードNO	乾式		
C3501	砥粒 粒度 ボンド		
DR0170	DIA	170	R
DR0200		200	
DR0325		325	
DR0400		400	
DR0600		600	
DR0800		800	
BR0170	CBN	170	
BR0200		200	
BR0400		400	

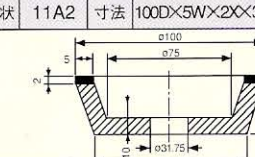
C3502	マキノ C-40・25		
形状	11A2 寸法 100D×5W×2X×31.75H		
			
コードNO	乾式		
C3502	砥粒 粒度 ボンド		
DR0170	DIA	170	R
DR0200		200	
DR0325		325	
DR0400		400	
DR0600		600	
DR0800		800	
BR0170	CBN	170	
BR0200		200	
BR0400		400	

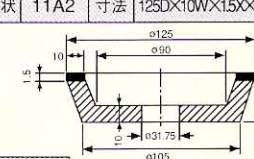
C3503	マキノ C-40・25		
形状	11A2 寸法 125D×10W×1.5X×31.75H		
			
コードNO	乾式		
C3503	砥粒 粒度 ボンド		
DR0140	DIA	140	R
DR0170		170	
DR0200		200	
DR0325		325	
DR0400		400	
DR0600		600	
BR0170	CBN	170	
BR0200		200	
BR0400		400	

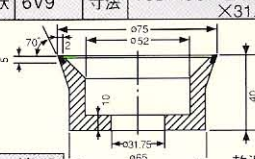
C3504	マキノ C-40・25		
形状	6V9 寸法 75D×5U×2X×70°×31.75H		
			
コードNO	乾湿両用		
C3504	砥粒 粒度 ボンド		
DR0140	DIA	140	R
DR0170		170	
DR0200		200	
DR0325		325	
DR0400		400	
DR0600		600	
BR0170	CBN	170	
BR0200		200	
BR0400		400	

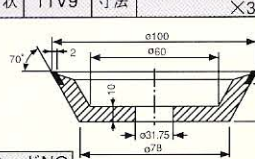
C3505	マキノ C-40・25		
形状	11V9 寸法 100D×5U×2X×70°×31.75H		
			
コードNO	乾式		
C3505	砥粒 粒度 ボンド		
DR0140	DIA	140	R
DR0170		170	
DR0200		200	
DR0325		325	
DR0400		400	
DR0600		600	
BR0170	CBN	170	
BR0200		200	
BR0400		400	

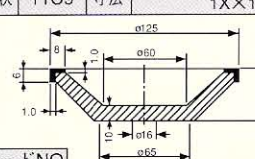
C3601	松沢 MZ-3.8		
形状	11C9 寸法 125D×8W×6U×1X×16H		
			
コードNO	乾式		
C3601	砥粒 粒度 ボンド		
DR0170	DIA	170	R
DR0200		200	
DR0325		325	
DR0400		400	
DR0600		600	
DR0800		800	
BR0170	CBN	170	
BR0200		200	
BR0400		400	

クリストン

ダイヤモンド・CBNホイール

ま〜わ

C3602	松沢 MZ-3BG
形状	14A1 寸法 150D×5U×3X×31.75H
コードNO	乾式
C3602	砥粒 粒度 ボンド
DR0170	DIA 170 R
DR0200	DIA 200 R
DR0270	DIA 270 R
DR0325	DIA 325 R
DR0400	DIA 400 R
DR0600	DIA 600 R
BR0170	CBN 170 R
BR0200	CBN 200 R
BR0400	CBN 400 R

C3603	松沢 MZ-3・8BG
形状	11C9 寸法 125D×8W×4U×2X×31.75H
コードNO	湿式
C3603	砥粒 粒度 ボンド
DR0200	DIA 200 R
DR0325	DIA 325 R
DR0400	DIA 400 R
DR0600	DIA 600 R
DR0800	DIA 800 R
DR1000	DIA 1000 R
DR1500	DIA 1500 R
BR0200	CBN 200 R
BR0400	CBN 400 R

C3604	松沢 MZ-3・8BG
形状	11V9 寸法 125D×5U×3X×70°×31.75H
コードNO	乾式
C3604	砥粒 粒度 ボンド
DR0200	DIA 200 R
DR0325	DIA 325 R
DR0400	DIA 400 R
DR0600	DIA 600 R
DR0800	DIA 800 R
DR1000	DIA 1000 R
DR1500	DIA 1500 R
BR0200	CBN 200 R
BR0400	CBN 400 R

C3701	村橋グレートキャプテンCG-7
形状	11C9 寸法 125D×5W×3U×1X×31.75H
コードNO	乾式
C3701	砥粒 粒度 ボンド
DR0170	DIA 170 R
DR0200	DIA 200 R
DR0325	DIA 325 R
DR0400	DIA 400 R
DR0600	DIA 600 R
DR0800	DIA 800 R
BR0170	CBN 170 R
BR0200	CBN 200 R
BR0400	CBN 400 R

C3702	村橋ダイヤボール 8
形状	11C9 寸法 100D×5W×3U×2X×12.7H
コードNO	乾式
C3702	砥粒 粒度 ボンド
DR0170	DIA 170 R
DR0200	DIA 200 R
DR0325	DIA 325 R
DR0400	DIA 400 R
DR0600	DIA 600 R
DR0800	DIA 800 R
BR0170	CBN 170 R
BR0200	CBN 200 R
BR0400	CBN 400 R

C3801	大和ニュースプロフィットCG-200
形状	11C9 寸法 125D×8W×1X×5U×1.5X×31.75H
コードNO	乾式
C3801	砥粒 粒度 ボンド
DR0170	DIA 170 R
DR0200	DIA 200 R
DR0325	DIA 325 R
DR0400	DIA 400 R
DR0600	DIA 600 R
DR0800	DIA 800 R
BR0170	CBN 170 R
BR0200	CBN 200 R
BR0400	CBN 400 R

C3802	大和ニュースプロフィットCG-200
形状	11AV9 寸法 125D×8W×5U×1.5X×70°×31.75H
コードNO	乾式
C3802	砥粒 粒度 ボンド
DR0200	DIA 200 R
DR0325	DIA 325 R
DR0400	DIA 400 R
DR0600	DIA 600 R
DR0800	DIA 800 R
DM0200	DIA 200 M
DM0325	DIA 325 M
BR0200	CBN 200 R
BR0400	CBN 400 R

C3901	和井田 DW-31S
形状	11A2C 寸法 150D×15W×1X×36H
コードNO	湿式
C3901	砥粒 粒度 ボンド
DM0200	DIA 200 M
DM0280	DIA 280 M
DM0325	DIA 325 M
DM0400	DIA 400 M
DM0600	DIA 600 M
DM0800	DIA 800 M
DM1000	DIA 1000 M
DM1500	DIA 1500 M
BM0200	CBN 200 R

C3902	和井田 DW-31S
形状	11A2C 寸法 150D×15W×1X×36H
コードNO	湿式
C3902	砥粒 粒度 ボンド
DR0200	DIA 200 R
DR0280	DIA 280 R
DR0325	DIA 325 R
DR0400	DIA 400 R
DR0600	DIA 600 R
DR0800	DIA 800 R
DR1000	DIA 1000 R
DR1500	DIA 1500 R
BR0200	CBN 200 R

C3903	和井田 DW-31S
形状	1A1H 寸法 120D×3.5T×1.7X×36H
コードNO	湿式
C3903	砥粒 粒度 ボンド
DM0150	DIA 150 M
DM0200	DIA 200 M
DM0300	DIA 300 M
DM0400	DIA 400 M
DM0600	DIA 600 M
DR0140	DIA 140 R
DR0170	DIA 170 R
BR0170	CBN 170 R
BR0200	CBN 200 R

C3904	和井田 自動盤バイト
形状	11C9C 寸法 150D×12W×1X×2U×1.5X×36H
コードNO	湿式
C3904	砥粒 粒度 ボンド
DM0200	DIA 200 M
DM0280	DIA 280 M
DM0325	DIA 325 M
DM0400	DIA 400 M
DM0600	DIA 600 M
DM0800	DIA 800 M
DM1000	DIA 1000 M
DR0400	DIA 400 R
BR0200	CBN 200 R

C3905	和井田 DW-70
形状	11C9C 寸法 100D×8W×3U×1.5X×36H
コードNO	乾式
C3905	砥粒 粒度 ボンド
DR0170	DIA 170 R
DR0200	DIA 200 R
DR0325	DIA 325 R
DR0400	DIA 400 R
DR0600	DIA 600 R
DR0800	DIA 800 R
BR0170	CBN 170 R
BR0200	CBN 200 R
BR0400	CBN 400 R

C3906	和井田 DW-55
形状	11C9C 寸法 140D×12W×1X×2.5U×1.5X×36H
コードNO	湿式
C3906	砥粒 粒度 ボンド
DR0200	DIA 200 R
DR0280	DIA 280 R
DM0200	DIA 200 M
DM0280	DIA 280 M
DM0325	DIA 325 M
DM0400	DIA 400 M
DM0600	DIA 600 M
BR0200	CBN 200 R
BR0280	CBN 280 R

C3907	和井田 DCG-2 コンパクトバイト
形状	11A2B 寸法 150D×15W×5X×60H
コードNO	湿式
C3907	砥粒 粒度 ボンド
DV0325	DIA 325 V
DV0400	DIA 400 V
DV0600	DIA 600 V
DV0800	DIA 800 V
DV1000	DIA 1000 V
DV1500	DIA 1500 V
DV2000	DIA 2000 V
DV2500	DIA 2500 V
DV3000	DIA 3000 V

C3908	和井田 DCG-3 コンパクトバイト
形状	11A2B 寸法 200D×20W×5X×60H
コードNO	湿式
C3908	砥粒 粒度 ボンド
DR0400	DIA 400 R
DR0600	DIA 600 R
DV0600	DIA 600 V
DV0800	DIA 800 V
DV1000	DIA 1000 V
DV1500	DIA 1500 V
DV2000	DIA 2000 V
DV2500	DIA 2500 V
DV3000	DIA 3000 V

C8701	両頭グラインダー
形状	3A2T 寸法 70D×12.5W×1X×12.0H
コードNO	乾式
C8701	砥粒 粒度 ボンド
DR0200	DIA 200 R
DR0325	DIA 325 R
DR0400	DIA 400 R
DR0600	DIA 600 R
DR0800	DIA 800 R
DR1000	DIA 1000 R
DR1500	DIA 1500 R
DR2000	DIA 2000 R
BR0200	CBN 200 R

クリストン

ダイヤモンド・CBNホイール

C8702 両頭グラインダー			
形状	3A2T	寸法	70D×12.5W×1X×12.7H
コードNO			
C8702	砥粒	粒度	ボンド
DR0200	DIA	200	R
DR0325		325	
DR0400		400	
DR0600		600	
DR0800		800	
DR1000		1000	
DR1500		1500	
DR2000	2000		
BR0200	CBN	200	

C8703 両頭グラインダー			
形状	6A2	寸法	100D×8W×2X×12.7H
コードNO			
C8703	砥粒	粒度	ボンド
DR0170	DIA	170	R
DR0200		200	
DR0325		325	
DR0400		400	
DR0600		600	
BR0140		140	
BR0170		170	
BR0200	200		
BR0400	CBN	400	

C8704 両頭グラインダー			
形状	11A2	寸法	125D×10W×2X×12.7H
コードNO			
C8704	砥粒	粒度	ボンド
DR0170	DIA	170	R
DR0200		200	
DR0325		325	
DR0400		400	
DR0600		600	
BR0140		140	
BR0170		170	
BR0200	200		
BR0400	CBN	400	

C8705 両頭グラインダー			
形状	11A2	寸法	150D×10W×2X×12.7H
コードNO			
C8705	砥粒	粒度	ボンド
DR0170	DIA	170	R
DR0200		200	
DR0325		325	
DR0400		400	
DR0600		600	
BR0140		140	
BR0170		170	
BR0200	200		
BR0400	CBN	400	

C8706 両頭グラインダー			
形状	11C9	寸法	150D×10W×5U×1.5X×12.7H
コードNO			
C8706	砥粒	粒度	ボンド
DR0170	DIA	170	R
DR0200		200	
DR0325		325	
DR0400		400	
DR0600		600	
BR0140		140	
BR0170		170	
BR0200	200		
BR0400	CBN	400	

C8707 両頭グラインダー			
形状	14A1	寸法	100D×8U×3X×12.7H
コードNO			
C8707	砥粒	粒度	ボンド
DR0140	DIA	140	R
DR0170		170	
DR0200		200	
DR0325		325	
DR0400		400	
BR0140		140	
BR0170		170	
BR0200	200		
BR0325	CBN	325	

C8708 両頭グラインダー			
形状	14A1	寸法	125D×10U×3X×12.7H
コードNO			
C8708	砥粒	粒度	ボンド
DR0140	DIA	140	R
DR0170		170	
DR0200		200	
DR0325		325	
DR0400		400	
BR0140		140	
BR0170		170	
BR0200	200		
BR0325	CBN	325	

C8709 両頭グラインダー			
形状	14A1	寸法	150D×10U×3X×12.7H
コードNO			
C8709	砥粒	粒度	ボンド
DR0140	DIA	140	R
DR0170		170	
DR0200		200	
DR0325		325	
DR0400		400	
BR0140		140	
BR0170		170	
BR0200	200		
BR0325	CBN	325	

ストレート

平面・円筒・工具研削

1A1					
乾湿両用					
コードNO					
	寸法				
	D T X H				
8510010	100 10 13 15	3 指定	R		
8510013	100 13 15 10				
8510015	100 15 13 10				
8512510	125 10 13 15				
8512513	125 13 15 10				
8512515	125 15 13 10				
8515010	150 10 13 15				
8515013	150 13 15 10				
8515015	150 15 13 10				
8518018	180 18 20 25				
8518020	180 20 25 15				
8520015	200 15 20 25				
8520020	200 20 25 15				
8525020	250 20 25 15				
8525025	250 25 20 25				
8530020	300 20 25 15				
8530025	300 25 20 25				
8535025	350 25 20 25				
8550040	500 40 30 30				
	砥粒			粒度	ボンド
DR0140	DIA			140	R
DR0170				170	
DR0200				200	
DR0325				325	
DR0400				400	
DR0600		600			
BR0170		170			
BR0200	200				
BR0400	CBN	400			

14A1					
乾湿両用					
コードNO					
	寸法				
	D U X H T J				
8510003	100 3 5 8 70	3 指定	R		
8510004	100 4 6 8 70				
8510005	100 5 6 8 70				
8510006	100 6 8 8 70				
8510008	100 8 8 8 70				
8512503	125 3 5 8 85				
8512504	125 4 6 8 85				
8512505	125 5 6 8 85				
8512506	125 6 8 8 85				
8512508	125 8 8 8 85				
8515003	150 3 5 8 110				
8515004	150 4 6 8 110				
8515005	150 5 6 8 110				
8515006	150 6 8 8 110				
8515008	150 8 8 8 110				
8518003	180 3 5 8 130				
8518006	180 6 8 8 130				
8518008	180 8 8 8 130				
8518010	180 10 8 8 130				
8518013	180 13 8 8 130				
8520003	200 3 5 8 150				
	砥粒			粒度	ボンド
DR0140	DIA			140	R
DR0170				170	
DR0200				200	
DR0325		325			
DR0400		400			
DR0600		600			
BR0170		170			
BR0200	200				
BR0400	CBN	400			

14A1					
乾湿両用					
コードNO					
	寸法				
	D U X H T J				
8520006	200 6 10 15 150	3 指定	R		
8520010	200 10 15 15 150				
8525008	250 8 15 20 170				
8525010	250 10 15 20 170				
8525015	250 15 20 25 170				
8530008	300 8 20 25 200				
8530010	300 10 20 25 200				
8530015	300 15 25 30 200				
8535010	350 10 25 30 250				
8535015	350 15 25 30 250				
8535020	350 20 25 30 250				
8540010	400 10 30 30 260				
8540015	400 15 30 30 260				
8540020	400 20 30 30 260				
8540025	400 25 30 30 260				
8545015	450 15 30 30 300				
8545020	450 20 30 30 300				
8545025	450 25 30 30 300				
8550020	500 20 30 30 320				
8550025	500 25 30 30 320				
8550030	500 30 30 30 320				
	砥粒			粒度	ボンド
DR0140	DIA			140	R
DR0170				170	
DR0200				200	
DR0325		325			
DR0400		400			
DR0600		600			
BR0170		170			
BR0200	200				
BR0400	CBN	400			

クリストン

ダイヤモンド・CBNホイール

プロファイル専用カタログをご参照下さい

φ 65		プロファイル		岡本・ワシノ 和井田	
形状	3A1	寸法	65D×1.5U×3X×22.23H		
コードNO	970653024- 970653022-				
	砥粒	粒度	ボンド		
DR15140	DIA	140	R		
DR15170		170			
DR15200		200			
DR15325		325			
DR15400		400			
DR15600	CBN	600	R		
BR15170		170			
BR15200		200			
BR15400		400			

φ 75		プロファイル		岡本・ワシノ 和井田	
形状	3A1	寸法	75D×1.5U×3X×22.23H		
コードNO	970753024- 970753022-				
	砥粒	粒度	ボンド		
DR15140	DIA	140	R		
DR15170		170			
DR15200		200			
DR15325		325			
DR15400		400			
DR15600	CBN	600	R		
BR15170		170			
BR15200		200			
BR15400		400			

φ 150		プロファイル		岡本・ワシノ 和井田	
形状	3A1	寸法	150D×0.5U×3X×32H 150D×0.5U×3X×31.75H		
コードNO	971503032- 971503031-				
	砥粒	粒度	ボンド		
DR05140	DIA	140	R		
DR05170		170			
DR05200		200			
DR05325		325			
DR05400		400			
DR05600	CBN	600	R		
BR05170		170			
BR05200		200			
BR05400		400			

φ 150		プロファイル		岡本・ワシノ 和井田	
形状	3A1	寸法	150D×1.0U×3X×32H 150D×1.0U×3X×31.75H		
コードNO	971503032- 971503031-				
	砥粒	粒度	ボンド		
DR10140	DIA	140	R		
DR10170		170			
DR10200		200			
DR10325		325			
DR10400		400			
DR10600	CBN	600	R		
BR10170		170			
BR10200		200			
BR10400		400			

φ 150		プロファイル		岡本・ワシノ 和井田	
形状	3A1	寸法	150D×1.5U×3X×32H 150D×1.5U×3X×31.75H		
コードNO	971503032- 971503031-				
	砥粒	粒度	ボンド		
DR15140	DIA	140	R		
DR15170		170			
DR15200		200			
DR15325		325			
DR15400		400			
DR15600	CBN	600	R		
BR15170		170			
BR15200		200			
BR15400		400			

φ 180		プロファイル		岡本・ワシノ 和井田	
形状	3A1	寸法	180D×0.5U×3X×32H 180D×0.5U×3X×31.75H		
コードNO	971803032- 971803031-				
	砥粒	粒度	ボンド		
DR05140	DIA	140	R		
DR05170		170			
DR05200		200			
DR05325		325			
DR05400		400			
DR05600	CBN	600	R		
BR05170		170			
BR05200		200			
BR05400		400			

φ 180		プロファイル		岡本・ワシノ 和井田	
形状	3A1	寸法	180D×1.0U×3X×32H 180D×1.0U×3X×31.75H		
コードNO	971803032- 971803031-				
	砥粒	粒度	ボンド		
DR10140	DIA	140	R		
DR10170		170			
DR10200		200			
DR10325		325			
DR10400		400			
DR10600	CBN	600	R		
BR10170		170			
BR10200		200			
BR10400		400			

φ 180		プロファイル		岡本・ワシノ 和井田	
形状	3A1	寸法	180D×1.5U×3X×32H 180D×1.5U×3X×31.75H		
コードNO	971803032- 971803031-				
	砥粒	粒度	ボンド		
DR15140	DIA	140	R		
DR15170		170			
DR15200		200			
DR15325		325			
DR15400		400			
DR15600	CBN	600	R		
BR15170		170			
BR15200		200			
BR15400		400			

φ 30		プロファイル		岡本・ワシノ 和井田	
形状	1B9	寸法	30D×3W×1X×15' ×4.77H/8H		
コードNO	9503003101508- 9503003101504-				
	砥粒	粒度	ボンド		
DRH0170	DIA	170	R		
DRH0400		400			
DMS0200		200			
DMS0360		360			
DMS0400		400			
BRH0170	CBN	170	R		
BRH0400		400			
BMS0200		200			
BMS0400		400			

φ 65		プロファイル		岡本・ワシノ 和井田	
形状	1B9	寸法	65D×5W×1X×15' ×24H/22.23H		
コードNO	9506505101524- 9506505101522-				
	砥粒	粒度	ボンド		
DRH0170	DIA	170	R		
DRH0400		400			
DMS0200		200			
DMS0360		360			
DMS0400		400			
BRH0170	CBN	170	R		
BRH0400		400			
BMS0200		200			
BMS0400		400			

φ 75		プロファイル		岡本・ワシノ 和井田	
形状	1B9	寸法	75D×5W×1X×15' ×22.23H/24H		
コードNO	9507505101524- 9507505101522-				
	砥粒	粒度	ボンド		
DRH0170	DIA	170	R		
DRH0400		400			
DMS0200		200			
DMS0360		360			
DMS0400		400			
BRH0170	CBN	170	R		
BRH0400		400			
BMS0200		200			
BMS0400		400			

φ 125		プロファイル		岡本・ワシノ 和井田	
形状	1B9	寸法	125×7W×1X×15'×32H 125×7W×1X×15'×31.75H		
コードNO	9512507101532- 9512507101531-				
	砥粒	粒度	ボンド		
DRH0170	DIA	170	R		
DRH0400		400			
DMS0200		200			
DMS0360		360			
DMS0400		400			
BRH0170	CBN	170	R		
BRH0400		400			
BMS0200		200			
BMS0400		400			

φ 150		プロファイル		岡本・ワシノ 和井田	
形状	1B9	寸法	150D×7W×1X×15'×32H 150D×7W×1X×15'×31.75H		
コードNO	9515007101532- 9515007101531-				
	砥粒	粒度	ボンド		
DMS0170	DIA	170	M		
DMS0200		200			
DMS0360		360			
DMS0400		400			
DMS0600		600			
BMS0170	CBN	170	M		
BMS0200		200			
BMS0360		360			
BMS0400		400			

φ 150		プロファイル		岡本・ワシノ 和井田	
形状	1B9	寸法	150D×7W×1X×15'×32H 150D×7W×1X×15'×31.75H		
コードNO	9515007101532- 9515007101531-				
	砥粒	粒度	ボンド		
DRH0170	DIA	170	R		
DRH0200		200			
DRH0360		360			
DRH0400		400			
DRH0600		600			
BRH0170	CBN	170	R		
BRH0200		200			
BRH0360		360			
BRH0400		400			

φ 180		プロファイル		岡本・ワシノ 和井田	
形状	1B9	寸法	180D×7W×1X×15'×32H 180D×7W×1X×15'×31.75H		
コードNO	9518007101532- 9518007101531-				
	砥粒	粒度	ボンド		
DMS0170	DIA	170	M		
DMS0200		200			
DMS0360		360			
DMS0400		400			
DMS0600		600			
BMS0170	CBN	170	M		
BMS0200		200			
BMS0360		360			
BMS0400		400			

φ 180		プロファイル		岡本・ワシノ 和井田	
形状	1B9	寸法	180D×7W×1X×15'×32H 180D×7W×1X×15'×31.75H		
コードNO	9518007101532- 9518007101531-				
	砥粒	粒度	ボンド		
DRH0170	DIA	170	R		
DRH0200		200			
DRH0360		360			
DRH0400		400			
DRH0600		600			
BRH0170	CBN	170	R		
BRH0200		200			
BRH0360		360			
BRH0400		400			

※1B9タイプ=使用有効Wはθ・ボンド等により減じます。

クリストン

ダイヤモンド・CBNホイール

C8905		内面研削	
形状	DWA	寸法	5D×5T×1.5X×3d×50L
コードNO			
C8905	砥粒	粒度	ボンド
DR0140	DIA	140	R
DR0200		200	
DR0400		400	
DV0140		140	
DV0200	200	V	
BR0080	CBN	80	R
BR0170		170	
BV0080		80	
BV0170		170	

C8906		内面研削	
形状	DWA	寸法	6D×6T×1.5X×6d×50L
コードNO			
C8906	砥粒	粒度	ボンド
DR0140	DIA	140	R
DR0200		200	
DR0400		400	
DV0140		140	
DV0200	200	V	
BR0080	CBN	80	R
BR0170		170	
BV0080		80	
BV0170		170	

C8908		内面研削	
形状	DWA	寸法	8D×8T×1.5X×6d×50L
コードNO			
C8908	砥粒	粒度	ボンド
DR0140	DIA	140	R
DR0200		200	
DR0400		400	
DV0140		140	
DV0200	200	V	
BR0080	CBN	80	R
BR0170		170	
BV0080		80	
BV0170		170	

C8910		内面研削	
形状	DWA	寸法	10D×10T×1.5X×6d×50L
コードNO			
C8910	砥粒	粒度	ボンド
DR0140	DIA	140	R
DR0200		200	
DR0400		400	
DV0140		140	
DV0200	200	V	
BR0080	CBN	80	R
BR0170		170	
BV0080		80	
BV0170		170	

C8912		内面研削	
形状	DWA	寸法	12D×10T×2X×6d×50L
コードNO			
C8912	砥粒	粒度	ボンド
DR0140	DIA	140	R
DR0200		200	
DR0400		400	
DV0140		140	
DV0200	200	V	
BR0080	CBN	80	R
BR0170		170	
BV0080		80	
BV0170		170	

C8915		内面研削	
形状	DWA	寸法	15D×10T×2X×10d×70L
コードNO			
C8915	砥粒	粒度	ボンド
DR0140	DIA	140	R
DR0200		200	
DR0400		400	
DV0140		140	
DV0200	200	V	
BR0080	CBN	80	R
BR0170		170	
BV0080		80	
BV0170		170	

φ 10		内面研削	
形状	1A1	寸法	10D×10T×1.5X×H
コードNO			
881010-	砥粒	粒度	ボンド
DR0140	DIA	140	R
DR0200		200	
DR0400		400	
DV0140		140	
DV0200	200	V	
BR0080	CBN	80	R
BR0170		170	
BV0080		80	
BV0170		170	

φ 15		内面研削	
形状	1A1	寸法	15D×10T×2X×H
コードNO			
881510-	砥粒	粒度	ボンド
DR0140	DIA	140	R
DR0200		200	
DR0400		400	
DV0140		140	
DV0200	200	V	
BR0080	CBN	80	R
BR0170		170	
BV0080		80	
BV0170		170	

φ 20		内面研削	
形状	1A1	寸法	20D×10T×2X×H
コードNO			
882010-	砥粒	粒度	ボンド
DR0140	DIA	140	R
DR0200		200	
DR0400		400	
DV0140		140	
DV0200	200	V	
BR0080	CBN	80	R
BR0170		170	
BV0080		80	
BV0170		170	

φ 20		内面研削	
形状	1A1	寸法	20D×20T×2X×H
コードNO			
882020-	砥粒	粒度	ボンド
DR0140	DIA	140	R
DR0200		200	
DR0400		400	
DV0140		140	
DV0200	200	V	
BR0080	CBN	80	R
BR0170		170	
BV0080		80	
BV0170		170	

φ 25		内面研削	
形状	1A1	寸法	25D×15T×2X×H
コードNO			
882515-	砥粒	粒度	ボンド
DR0140	DIA	140	R
DR0200		200	
DR0400		400	
DV0140		140	
DV0200	200	V	
BR0080	CBN	80	R
BR0170		170	
BV0080		80	
BV0170		170	

φ 25		内面研削	
形状	1A1	寸法	25D×20T×2X×H
コードNO			
882520-	砥粒	粒度	ボンド
DR0140	DIA	140	R
DR0200		200	
DR0400		400	
DV0140		140	
DV0200	200	V	
BR0080	CBN	80	R
BR0170		170	
BV0080		80	
BV0170		170	

φ 30		内面研削	
形状	1A1	寸法	30D×20T×2X×H
コードNO			
883020-	砥粒	粒度	ボンド
DR0140	DIA	140	R
DR0200		200	
DR0400		400	
DV0140		140	
DV0200	200	V	
BR0080	CBN	80	R
BR0170		170	
BV0080		80	
BV0170		170	

φ 35		内面研削	
形状	1A1	寸法	35D×20T×2X×H
コードNO			
883520-	砥粒	粒度	ボンド
DR0140	DIA	140	R
DR0200		200	
DR0400		400	
DV0140		140	
DV0200	200	V	
BR0080	CBN	80	R
BR0170		170	
BV0080		80	
BV0170		170	

φ 40		内面研削	
形状	1A1	寸法	40D×25T×2X×H
コードNO			
884025-	砥粒	粒度	ボンド
DR0140	DIA	140	R
DR0200		200	
DR0400		400	
DV0140		140	
DV0200	200	V	
BR0080	CBN	80	R
BR0170		170	
BV0080		80	
BV0170		170	

φ 50		内面研削	
形状	1A1	寸法	50D×30T×2X×H
コードNO			
885030-	砥粒	粒度	ボンド
DR0140	DIA	140	R
DR0200		200	
DR0400		400	
DV0140		140	
DV0200	200	V	
BR0080	CBN	80	R
BR0170		170	
BV0080		80	
BV0170		170	

クリストン

ダイヤモンド・CBNホイール

● 切断・カッター

DW9010		切断・超硬用	
形状	1A1R	寸法	100D×0.6T×3X×H
コードNO	湿式		
DW9010	砥粒	粒度	ボンド
DR0080	DIA	80	R
DR0100		100	
DR0120		120	
DR0200		200	
DM0080	DIA	80	M
DM0100		100	
DM0120		120	
BR0080	CBN	80	R
BR0100		100	

DW9012		切断・超硬用	
形状	1A1R	寸法	125D×0.8T×3X×31.75H
コードNO	湿式		
DW9012	砥粒	粒度	ボンド
DR0080	DIA	80	R
DR0100		100	
DR0120		120	
DR0200		200	
DM0080	DIA	80	M
DM0100		100	
DM0120		120	
BR0080	CBN	80	R
BR0100		100	

DW9015		切断・超硬用	
形状	1A1R	寸法	150D×0.8T×3X×31.75H
コードNO	湿式		
DW9015	砥粒	粒度	ボンド
DR0080	DIA	80	R
DR0100		100	
DR0120		120	
DR0200		200	
DM0080	DIA	80	M
DM0100		100	
DM0120		120	
BR0080	CBN	80	R
BR0100		100	

DW9215		切断・宝石用	
形状	1A1R	寸法	150D×0.8T×3X×H
コードNO	湿式		
DW9215	砥粒	粒度	ボンド
DR0080	DIA	80	R
DR0100		100	
DM0080		80	
DM0100	DIA	100	M
DP0060		60	
DP0080	DIA	80	P
DP0100		100	
BM0080	CBN	80	M
BM0100		100	

● 石材用ドライカッター

■ コンティニュアスタイプ



■ セグメントタイプ

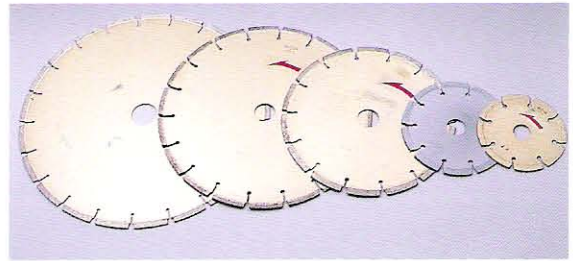

水なしで《石材・コンクリート・タイル》
《カーボン・カワラ・陶磁器》切れる

コードNO	D	T	X	H	価格
● DR9101	100	1.3	3	15~20	13000
● DR9102	110				14000
● DR9103	125	1.5	3	20・22	18000
● DR9104	150				28000
● DR9105	175				35000

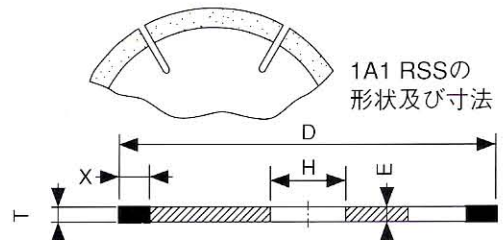

建材用ドライ (乾式) セグメント					石材用 (湿式) セグメント				
コードNo.	D	T	X	H	コードNo.	D	T	X	H
DD9110	105	1.8	7	15,20	DS9120	205	4.5	9	ご指定
DD9112	128	2.0		20,22	DS9125	255	4.7		
DD9115	155			22,25.4	DS9130	305			
DD9118	180	25.4,22,23		DS9135	355				
DD9120	205	2.5	6	20,22,25.4	DS9140	400	5.3		
DD9123	230			DS9145	450				
DD9125	254			DS9150	500				
DD9130	305	3.0	6	20,22,25.4	DS9155	550	6		
DD9131	305								
アスファルト用 (湿式) セグメント					コンクリート用 (湿式) セグメント				
DA9125	255	2.5	6	ご指定	DC9125	255	2.5	6	ご指定
DA9130	305	3.0			DC9130	305			
DA9135	355				DC9135	355			
DA9140	400				DC9140	400			
DA9145	450				DC9145	450			

クリストン

ダイヤモンド・CBNホイール

ツレーイング & ドレッシング

● ツレーイングバー



35^D×25^T×32^d×130^L

価格 ¥28,000

● ツレーイングブロック

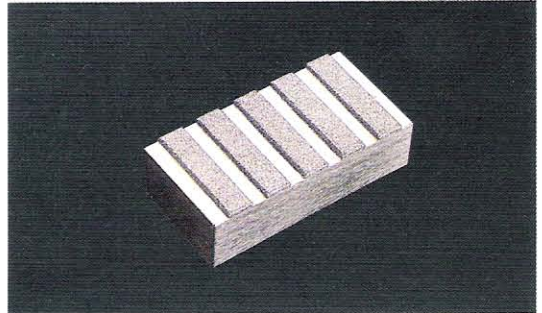

8^W×35^E×5ⁿ×20^T×70^L

価格 ¥28,000

● ツレーイングメッシュドレッサー

CDM-8. ϕ 20M6

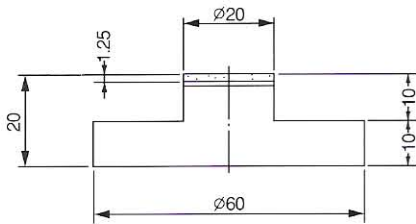

価格 ¥17,000



● ツレーイング装置

ダイヤモンドホイール本来の切れ味を活かします。



ブレーキ式
CFD-01(L200×W100×T150 約2kg)
価格 ¥300,000



駆動式 CMD-06(L200×W200×T150 約5kg) 価格 ¥150,000
CMD-15(L250×W200×T150 約8kg) 価格 ¥250,000
CMD-30(L300×W200×T200 約10kg) 価格 ¥350,000
オプション: 砥石カバー、研削液ポット

- ① 研削液を適当量かけてください。
- ② 切り込みは0.01 mm/pass以下にして下さい。
- ③ 送り速さ
平面研削: 60~120 mm/min
内面研削: 60~120 mm/min
円筒研削: 60~120 mm/min
- ④ ツレーイング完了の判断はマジック又はクレヨン等で着色し、消えたかどうかで判断して下さい。

詳細はクリストンテクニカルレポート(P6)ご参照下さい。

● ドレッシングクリーナー

ドレッシングとは、ツレーイング又は、使用後の目つぶれした砥石面をドレッシング・スティックで目立てする作業です。当社では、ドレッシング・スティックとして「クリストンDWクリーナー」を常時用意しております。クリーナーは、砥石に対し、強く押し当ててください。手で行なう場合が多い様ですが支持装置を使った方が良い結果が得られます。この時研削液は、少量用いて下さい。少量とは遊離砥粒が飛散しない程度の連続滴下で充分です。ドレッシングが完了したかどうかの判断は、ドレッシング面の肌触りで判断して下さい。ツレーイング面はつるつるした感じでありますが、ドレッシング面は、ザラザラした感じになります。又、クリーナーは、ツレーイング直後、なかなか減りませんが、目が立ってきますと、それ程の抵抗もなく減るようになりますので、その辺で判断して下さい。ドレッシングが不足していますと、切れ味が悪かったり、ビビリや研削焼けが起こりますので注意して下さい。

クリーナー	対象ホイール							
		砥粒		粒度	ボンド			
		DIA	CBN		メタル	レジン	ビット	電着
DWクリーナー (150 ^L ×12 ^W ×12 ^T)	RF	○	○	各 #	○	○	○	○
	MF	○	○	#400以上細				
	SF	○	○	#1000以上細				
白クリーナー (100 ^L ×20 ^W ×20 ^T)	W1	○	○	#170以下粗	○	○	○	○
	W2	○	○	#200~#360				

価格 ¥15,000/10本入

クリストン

ダイヤモンド・CBN電着工具



●軸付インターナル

〈標準品〉 ◇ダイヤモンド・CBN(#140但し DWA 1.0φ以下細物は粒度が細くなっております)

標準規格品は在庫がございます。標準品以外の寸法及び特殊形状については御指示により製作致します。
台金支給の場合は安価で納期も短縮出来ます。お気軽に御相談下さい。

DWA

DIA -D	CBN -B	D	T	L2	S	L
AS0030	0.3					
AS0040	0.4	2	2			
AS0050	0.5					
AS0060	0.6					
AS0070	0.7					
AS0075	0.75	3	3			
AS0080	0.8					
AS0090	0.9					
AS0100	1.0					
AS0110	1.1					
AS0120	1.2			3	50	
AS0125	1.25					
AS0130	1.3					
AS0140	1.4					
AS0150	1.5					
AS0160	1.6	4				
AS0170	1.7					
AS0175	1.75					
AS0180	1.8			7		
AS0190	1.9					
AS0200	2.0					
AS0220	2.2					
AS0240	2.4					
AS0250	2.5	5				
AS0260	2.6					
AS0280	2.8					
AS0300	3.0			10		

DWA

DIA -D	CBN -B	D	T	L2	S	L
AS0350	3.5					
AS0400	4.0		5		3	50
AS0450	4.5					
AS0500	5.0					
AS0550	5.5		6	14		
AS0600	6.0					
AS0650	6.5		7			
AS0700	7.0					
AS0750	7.5		8		6	60
AS0800	8.0					
AS0850	8.5					
AS0900	9.0		9			
AS0950	9.5					
AS1000	10					
AS1100	11					
AS1200	12					
AS1300	13					
AS1400	14					
AS1500	15					
AS1600	16		10		10	70
AS1700	17					
AS1800	18					
AS1900	19					
AS2000	20					
AS2500	25					
AS3000	30					

DWA (サッシ)

DIA -D	CBN -B	D
AH0503	0.5	
AH0753	0.75	
AH1003	1	
AH1503	1.5	
AH2003	2	
AH2503	2.5	
AH3003	3	

DWF-ball (ボール)

DIA -D	CBN -B	D	S	L
FB0103	1			
FB0203	2			
FB0303	3		3	50
FB0403	4			
FB0503	5			
FB0603	6		6	60

DWV9 (底付)

DIA -D	CBN -B	D	W	T	S	L
VB1008	10				8	60
VB1210	12	2	3	10	60	
VB1410	14					
VB1610	16					

DWU01 (穴あけ)

DIA -D	CBN -B	D	T	ℓ ₁
UH2506	2.5			
UH3006	3.0	3	9	
UH3506	3.5			
UH4006	4.0			
UH4506	4.5	5	10	
UH5006	5.0			

DWE (ニードル)

DIA -D	CBN -B	D.S	L	
30°	60°	90°		
EN0330	EN0360	EN0390	3	50
EN0430	EN0460	EN0490	4	
EN0530	EN0560	EN0590	5	
EN0630	EN0660	EN0690	6	60

DWY (テーパ)

DIA -D	CBN -B	D.S	T	d	L
YT0312	3	12.5	0.4	50	
YT0412	4	13.5	1.2	55	
YT0512	5	14.5	2	60	
YT0612	6	15.5	2.7	65	

DWEP (ペンシル)

DIA -D	CBN -B	D	T	S	L
EP0303	3	12.5	3	50	
EP0404	4	19	4	60	

DWP (キャンドル)

DIA -D	CBN -B	D.S	T	(R)	L
PC0365		3	10.5	65	50
PC0330			7.5	30	48

クリストン

ダイヤモンド・CBN電着工具

●ダイヤモンドヤスリ (◆CBNは受注製作です) (#200)

(近似値寸法)

コード NO	形状	01	02	03	04	05	06	07	08	09	10	11	12	13	全長	ダイヤモンド部
		平	甲丸	丸	角	三角	ダ円	シノギ	先細平	腹丸	刀刃	両甲丸	笹葉	はまぐり		
	名称															
FS12	精密12本組	5.4×1	3.9×1.5	2.5	2.1	3×2.7	2.8×1.9	3.5×1.6	4.3×1.1	3.4×1.6	1.6×3.8	3.5×1.9	4×1.8		140	40
FS10	精密10本組	6.9×1.2	4.4×1.9	3.0	2.5	3.8×3.3	3.4×2.2	4.5×1.7	5.8×1.3	4.1×1.6	1.9×5.2					50
FS08	精密8本組	7.2×1.4	6.8×1.8	3.3	2.8	4×3.6	4.3×2.6	5.5×2	7.2×1.2						180	60
FS05	精密5本組	8×1.6	7.2×2.3	4.0	3.4	5×4.4									200	70
FT12	鉄工12本組	3.9×1.9	5.5×2	2.7	2.6	4×3.5	4.1×2.1	5.2×1.8	4×2	4.6×2.1	1.9×5.4	4.3×2		4×2	170	50
FT10	鉄工10本組	6.8×2.3	7.7×2.8	3.5	3.0	6.2×5.5	6×3.6	7.8×2.5	7.2×2.5	6.6×2.4	2.8×8.2				180	60
FT08	鉄工8本組	9×2.8	9.8×3.2	4.6	4.3	7.6×6.7	7.3×4	10×2.8	8.9×3						200	70
FT05	鉄工5本組	11×3.5	12.3×3.8	5.6	5.2	8.8×7.8									230	80

コテヤスリ

コード	形状
FK1201 精12	平
FK1001 精10	平
FK1205 鉄12	平
FK1005 鉄10	平

(他に甲丸・丸・角・三角あり)

電動ヤスリ

コード	W
FE0115	1
FE0215	2
FE0315	3
FE0415	4
FE0515	5

●ホイール ダイヤモンド (◆CBNは受注製作です)

1A1

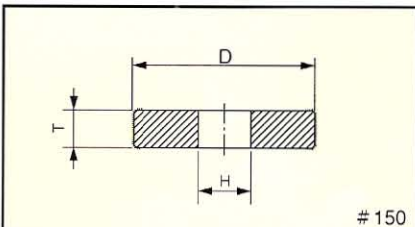

150

コード	D	T	H
AP1006	10	10	6
AP1506	15		6
AP2008	20	10	8
AP2508	25		8
AP3027	30	12.7	12.7
AP3527	35		
AP4027	40		

12A2C

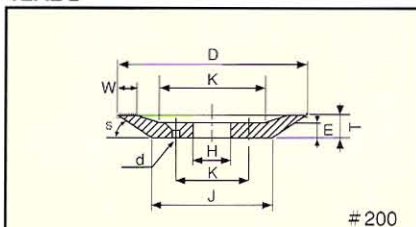

200

コード	メーカー	寸法
C0101P	旭	125D×8W×25
C2402P	東芝	
C3102P	富士	

12C9C

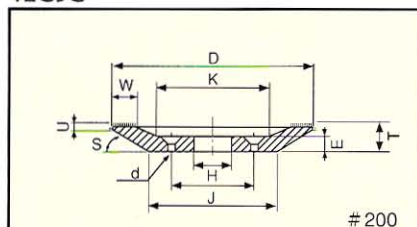

200

コード	メーカー	寸法
C2401P	東芝	125D×8W×3U×25
C0102P	旭	
C3101P	富士	
C0202P	伊藤	134D×8W×4U×33
C0201P	伊藤	
C2301P	東精	134D×8W×4U×32.5
C1501P	五味	134D×8W×4U×31.75

※電着ホイールの主なる形状はメタル・レジコンホイールと同様です。 その他、数多くの実績があります。特殊な形状については御相談下さい。

※コードNo. 例 〈軸付インターナル〉 AS0300D D=ダイヤモンド (ヤスリ) FS1201 (精密12本組 平)

B=CBN

クリストン

ダイヤモンド・CBNコンパクトバイト



D33001=DIA
B33001=CBN

標準はA₂切削用に設定されています。本図はDIAを示します。

33型片刃 (34)	コードNo.		
	右勝手	左勝手	R
	D33001	D34001	0.1
	D33002	D34002	0.2
	D33003	D34003	0.3
	D33101	D34101	0.1
	D33102	D34102	0.2
	D33103	D34103	0.3
	D33201	D34201	0.1
	D33202	D34202	0.2
	D33203	D34203	0.3
	D33301	D34301	0.1
	D33302	D34302	0.2
	D33303	D34303	0.3

D33001台=10[□]×100L
D33101台=13[□]×100L
D33201台=16[□]×120L
D33301台=19[□]×140L

35型直剣	コードNo.			θ	R
	右勝手	左勝手	R		
	D350601			60	0.1
	D350602				0.2
	D350603				0.3
	D351601				0.1
	D351602				0.2
	D351603				0.3
	D352601			90	0.1
	D352602				0.2
	D352603				0.3
	D350901				0.1
	D350902				0.2
	D350903				0.3
D351901			0.1		
D351902			0.2		
D351903			0.3		
D352901			0.1		
D352902			0.2		
D352903			0.3		

D350601台=10[□]×100L
D351601台=13[□]×100L
D352601台=16[□]×120L
D350901台=10[□]×100L
D351901台=13[□]×100L
D352901台=16[□]×120L

43型突切り・溝入れ (44)	コードNo.			
	右勝手	左勝手	A	ℓ
	D43010	D44010	1.0	4
	D43015	D44015	1.5	5
	D43110	D44110	1.0	4
	D43115	D44115	1.5	5
	D43120	D44120	2.0	6

D43010台=10[□]×100L
D43110台=13[□]×100L

47F型内径用 (超硬軸) (48F)	コードNo.				
	右勝手	左勝手	D	R	d
	D47F06W	D48F06W	5.3	0.1	6
	D47F08W	D48F08W	9.5	0.2	8
	D47F10W	D48F10W	10.5	0.2	10

47E型内径用 (超硬軸) (48E)	コードNo.			
	右勝手	左勝手	θ	R
	D47E401W	D48E401W	45	0.1
	D47E402W	D48E402W		0.2
	D47E601W	D48E601W	60	0.1
	D47E602W	D48E602W		0.2

51P型 ネジ切り (52P)	コードNo.			
	右勝手	左勝手	P	A
	D51P001	D52P001	0.5	0.1
	D51P002	D52P002		0.2
	D51P101	D52P101		0.1
	D51P102	D52P102		0.2

33D型片刃 (34D)	コードNo.		
	右勝手	左勝手	R
	D33D001	D34D001	0.1
	D33D002	D34D002	0.2
	D33D003	D34D003	0.3
	D33D101	D34D101	0.1
	D33D102	D34D102	0.2
	D33D103	D34D103	0.3
	D33D201	D34D201	0.1
	D33D202	D34D202	0.2
	D33D203	D34D203	0.3
	D33D301	D34D301	0.1
	D33D302	D34D302	0.2
	D33D303	D34D303	0.3

D33D001台=10[□]×100L
D33D101台=13[□]×100L
D33D201台=16[□]×120L
D33D301台=19[□]×140L

37型斜剣 (38)	コードNo.			
	右勝手	左勝手	θ	R
	D370401	D380401	45	0.1
	D370402	D380402		0.2
	D370403	D380403		0.3
	D371401	D381401		0.1
	D371402	D381402		0.2
	D371403	D381403		0.3
	D370601	D380601	60	0.1
	D370602	D380602		0.2
	D370603	D380603		0.3
	D371601	D381601		0.1
	D371602	D381602		0.2
	D371603	D381603		0.3
D372601	D382601	90	0.1	
D372602	D382602		0.2	
D372603	D382603		0.3	
D373601	D383601		0.1	
D373602	D383602		0.2	
D373603	D383603		0.3	

D370401台=10[□]×100L
D371601台=13[□]×100L
D372601台=16[□]×120L
D373601台=19[□]×140L

47型内径用 (48)	コードNo.			
	右勝手	左勝手	θ	R
	D470401	D480401	45	0.1
	D470402	D480402		0.2
	D470403	D480403		0.3
	D471401	D481401		0.1
	D471402	D481402		0.2
	D471403	D481403		0.3
	D470601	D480601	60	0.1
	D470602	D480602		0.2
	D470603	D480603		0.3
	D471601	D481601		0.1
	D471602	D481602		0.2
	D471603	D481603		0.3

D470401台=10[□]×100L
D471601台=13[□]×120L

49型ネジ切り (50)	コードNo.			
	右勝手	左勝手	P	A
	D49001	D50001	1	0.1
	D49002	D50002		0.2
	D49101	D50101		0.1
	D49102	D50102		0.2

D49001台=10[□]×100L
D49101台=13[□]×100L

エンドミル1枚刃 (超硬軸) 2枚刃 (")	コードNo.					
	D	刃	ℓ	d	L	
	DPE 1040w	4	1	35	50	
	DPE 1060w	6				
	DPE 2060w	6	2	40	60	
	DPE 2080w	8				
	DPE 2100w	10	2	60	10	80

●耐磨工具、測定子、リマ、カッター等別途見積申し上げます。

クリストン

ダイヤモンド・CBNハンドストーン



DV0600=DIA (CBNハンドストーン即対応)
BV0600=CBN

サイズ・ ボンド・ コード	40L×10W×1.0X			40L×10W×0.5X			40L×5W×1.0X			35L×7W×1.0X		
	ビットリ	レジ	メタル	ビットリ	レジ	メタル	ビットリ	レジ	メタル	ビットリ	レジ	メタル
#	V	R	M	V	R	M	V	R	M	V	R	M
#	HS4101 -			HS4100 -			HS4051 -			HS3071 -		
80	DV0080	DR0080	DM0080	DV0080	DR0080	DM0080	DV0080	DR0080	DM0080	DV0080	DR0080	DM0080
100	DV0100	DR0100	DM0100	DV0100	DR0100	DM0100	DV0100	DR0100	DM0100	DV0100	DR0100	DM0100
120	DV0120	DR0120	DM0120	DV0120	DR0120	DM0120	DV0120	DR0120	DM0120	DV0120	DR0120	DM0120
140	DV0140	DR0140	DM0140	DV0140	DR0140	DM0140	DV0140	DR0140	DM0140	DV0140	DR0140	DM0140
170	DV0170	DR0170	DM0170	DV0170	DR0170	DM0170	DV0170	DR0170	DM0170	DV0170	DR0170	DM0170
200	DV0200	DR0200	DM0200	DV0200	DR0200	DM0200	DV0200	DR0200	DM0200	DV0200	DR0200	DM0200
230	DV0230	DR0230	DM0230	DV0230	DR0230	DM0230	DV0230	DR0230	DM0230	DV0230	DR0230	DM0230
270	DV0270	DR0270	DM0270	DV0270	DR0270	DM0270	DV0270	DR0270	DM0270	DV0270	DR0270	DM0270
325	DV0325	DR0325	DM0325	DV0325	DR0325	DM0325	DV0325	DR0325	DM0325	DV0325	DR0325	DM0325
400	DV0400	DR0400	DM0400	DV0400	DR0400	DM0400	DV0400	DR0400	DM0400	DV0400	DR0400	DM0400
600	DV0600	DR0600	DM0600	DV0600	DR0600	DM0600	DV0600	DR0600	DM0600	DV0600	DR0600	DM0600
800	DV0800	DR0800	DM0800	DV0800	DR0800	DM0800	DV0800	DR0800	DM0800	DV0800	DR0800	DM0800
1000	DV1000	DR1000	DM1000	DV1000	DR1000	DM1000	DV1000	DR1000	DM1000	DV1000	DR1000	DM1000
1500	DV1500	DR1500	DM1500	DV1500	DR1500	DM1500	DV1500	DR1500	DM1500	DV1500	DR1500	DM1500
2000	DV2000	DR2000	DM2000	DV2000	DR2000	DM2000	DV2000	DR2000	DM2000	DV2000	DR2000	DM2000
2500	DV2500	DR2500	DM2500	DV2500	DR2500	DM2500	DV2500	DR2500	DM2500	DV2500	DR2500	DM2500
3000	DV3000	DR3000	DM3000	DV3000	DR3000	DM3000	DV3000	DR3000	DM3000	DV3000	DR3000	DM3000
5000	DV5000	DR5000	DM5000	DV5000	DR5000	DM5000	DV5000	DR5000	DM5000	DV5000	DR5000	DM5000
8000	DV8000	DR8000	DM8000	DV8000	DR8000	DM8000	DV8000	DR8000	DM8000	DV8000	DR8000	DM8000
備考												

このサイズは受注製作になりました。お問合わせください。

クリストン

ダイヤモンド・CBNハンドストーン



荒仕上用 : #80~#270
 仕上用 : #325~#800
 精仕上用 : #1000~#2500
 超仕上用 : #3000~#8000

DV0600=DIA (CBNハンドストーン即対応)
 BV0600=CBN

サイズ・ボンド・コード	20L×5W×1.0X			20L×3W×1.0X			甲丸 40L×6W×3R			三角 40L×6W×60°		
	ビットリ	レジン	メタル	ビットリ	レジン	メタル	ビットリ	レジン	メタル	ビットリ	レジン	メタル
#	V	R	M	V	R	M	V	R	M	V	R	M
	HS2051 -			HS2031 -			HS406R -			HS406T -		
80	DV0080	DR0080	DM0080	DV0080	DR0080	DM0080	DV0080	DR0080	DM0080	DV0080	DR0080	DM0080
100	DV0100	DR0100	DM0100	DV0100	DR0100	DM0100	DV0100	DR0100	DM0100	DV0100	DR0100	DM0100
120	DV0120	DR0120	DM0120	DV0120	DR0120	DM0120	DV0120	DR0120	DM0120	DV0120	DR0120	DM0120
140	DV0140	DR0140	DM0140	DV0140	DR0140	DM0140	DV0140	DR0140	DM0140	DV0140	DR0140	DM0140
170	DV0170	DR0170	DM0170	DV0170	DR0170	DM0170	DV0170	DR0170	DM0170	DV0170	DR0170	DM0170
200	DV0200	DR0200	DM0200	DV0200	DR0200	DM0200	DV0200	DR0200	DM0200	DV0200	DR0200	DM0200
230	DV0230	DR0230	DM0230	DV0230	DR0230	DM0230	DV0230	DR0230	DM0230	DV0230	DR0230	DM0230
270	DV0270	DR0270	DM0270	DV0270	DR0270	DM0270	DV0270	DR0270	DM0270	DV0270	DR0270	DM0270
325	DV0325	DR0325	DM0325	DV0325	DR0325	DM0325	DV0325	DR0325	DM0325	DV0325	DR0325	DM0325
400	DV0400	DR0400	DM0400	DV0400	DR0400	DM0400	DV0400	DR0400	DM0400	DV0400	DR0400	DM0400
600	DV0600	DR0600	DM0600	DV0600	DR0600	DM0600	DV0600	DR0600	DM0600	DV0600	DR0600	DM0600
800	DV0800	DR0800	DM0800	DV0800	DR0800	DM0800	DV0800	DR0800	DM0800	DV0800	DR0800	DM0800
1000	DV1000	DR1000	DM1000	DV1000	DR1000	DM1000	DV1000	DR1000	DM1000	DV1000	DR1000	DM1000
1500	DV1500	DR1500	DM1500	DV1500	DR1500	DM1500	DV1500	DR1500	DM1500	DV1500	DR1500	DM1500
2000	DV2000	DR2000	DM2000	DV2000	DR2000	DM2000	DV2000	DR2000	DM2000	DV2000	DR2000	DM2000
2500	DV2500	DR2500	DM2500	DV2500	DR2500	DM2500	DV2500	DR2500	DM2500	DV2500	DR2500	DM2500
3000	DV3000	DR3000	DM3000	DV3000	DR3000	DM3000	DV3000	DR3000	DM3000	DV3000	DR3000	DM3000
5000	DV5000	DR5000	DM5000	DV5000	DR5000	DM5000	DV5000	DR5000	DM5000	DV5000	DR5000	DM5000
8000	DV8000	DR8000	DM8000	DV8000	DR8000	DM8000	DV8000	DR8000	DM8000	DV8000	DR8000	DM8000
備考												

ハンドストーン

クリストン

ネオハンドラッパー ダイヤモンドシート

■ネオハンドラッパー

◆超硬工具・ハイス等の刃先、治工具、金型仕上用、硝子、陶磁器用として、その実績を誇っております。

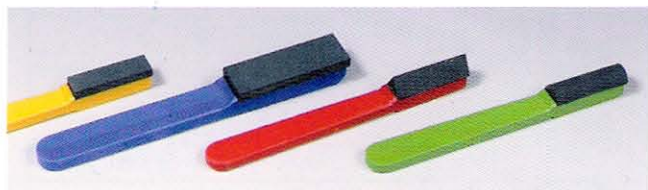

用途	粒度	柄色	標準型		大型	
			コードNo.	サイズ	コードNo.	サイズ
荒仕上用	240	赤	NH2440	40L×12W×5X	NH2460	60L×20W×5X
仕上用	320	青	NH3240			
精仕上用	400	黄	NH4040			
超仕上用	600	緑	NH6040			

用途	粒度	柄色	三角型		甲丸型	
			コードNo.	サイズ	コードNo.	サイズ
荒仕上用	240	赤	NH246T	40L×12W×60°	NH246R	40L×12W×6R
仕上用	320	青	NH326T			
精仕上用	400	黄	NH406T			
超仕上用	600	緑	NH606T			

■ダイヤモンドCCスティック

従来のセラミック砥石の折れにくさを生かしアルミナ繊維にダイヤモンド砥粒をからませ熱硬化性樹脂で成形した砥石です。焼入鋼、セラミック、超硬合金等研磨できます。放電加工板、平面、溝、すき間などの研磨に最適です。

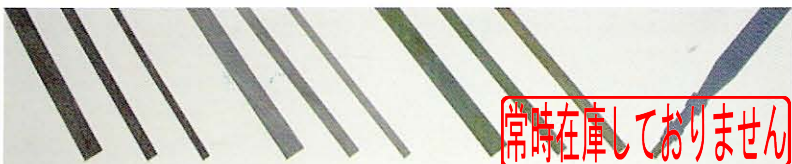

常時在庫しておりません

コードNo.	メッシュ	寸法	コードNo.	粒度	寸法
CC0402	#200	100L×4W×1T	CC1002	#200	100L×10W×1T
CC0404	400				
CC0406	600				
CC0602	200	100L×6W×1T	●お好みの形状にダイヤモンドヤスリで加工出来ます。		
CC0604	400				
CC0606	600				

■ダイヤモンドSSシート

- 金属板上に独特な電鍍法でダイヤを着けたものです。
- 目的に応じて自由なサイズ・形状に裁断できます。
- PPシート(耐熱樹脂)、精密仕上用も併せてご使用ください。

コードNo.	メッシュ	ミクロン/μ	寸法	コードNo.	メッシュ	ミクロン/μ	寸法
SS0008	#80	175	110□	SS0040	#400	40	110□
SS0010	100	145					
SS0014	140	100					
SS0020	200	75					
SS0032	325	44					
				SS0080	800	20	
				SS0100	1,000	16	
				SS0150	1,500	10	

●標準は、両面テープ付。

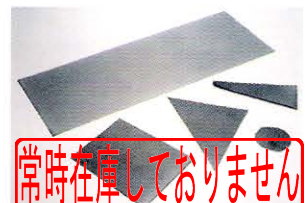

常時在庫しておりません

■ダイヤモンドPPシート

- 高強度耐熱樹脂によるシート自体に、大きな引張り力と弾力性があり、強い引裂力にも耐えられます。
- 耐熱樹脂(200°C~400°C)の為、研削熱による影響もなく、苛酷な使用条件に耐えられます。
- 目詰りは、アルコールで洗浄するか、GCの遊離砥粒を水・油で混ぜドレッシングして下さい。
- 耐薬品性極めて強く、あらゆる研削液が使用可能です。
- 鋏、カッターナイフ等で自在に裁断できます。



コードNo.	メッシュ	ミクロン	色	寸法
PP0027	#270	≒65μ	モスグリーン	114×114mm 230×230mm
PP0040	400	40	オーカーイエロー	
PP0060	600	30	ダークブラウン	
PP0080	800	20	レッド	
PP0150	1500	10	ブラウン	
PP0300	3000	5	グリーン	
PP0500	5000	3	ライトグリーン	
PP1000	10000	1.5	イエロー	

●標準は、両面テープ付。

クリストン

ダイヤモンドペースト



■ダイヤモンドペースト

◆短時間に、精密且つ鏡面仕上げが出来ます。

用途	コードNo.	ミクロン (μ)	メッシュ(#)[換算値]	5g		10g	
				注射器	缶	注射器	缶
鏡面用	CP2000-	0~1/2 (0.5)	20000				
	CP1500-	0~1 (1)	15000				
	CP1000-	0~2 (1.5)	10000				
超精密用	CP0800-	1/2~3 (2)	8000				
	CP0500-	2~4 (3)	5000				
精密用	CP0300-	4~6 (5)	3000	S05	C05	S10	C10
	CP0250-	4~8 (6)	2500				
	CP0200-	5~10 (8)	2000				
普通用	CP0150-	8~16 (10)	1500				
	CP0100-	10~20 (16)	1000				
粗用	CP0080-	12~25 (20)	800				
	CP0060-	20~30 (28)	600				
荒用	CP0040-	30~40 (37)	400				
	CP0032-	40~60 (44)	325				
	CP0023-	60~80 (70)	230				
	CP0017-	80~100 (90)	170				

■ダイヤモンドリキッド

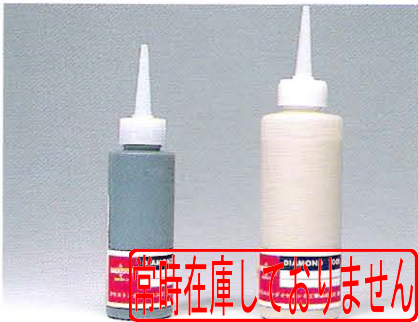

多量に必要とする、金型磨き用に調合された濃縮ダイヤモンド液です。分散性が非常に良く、金型研磨面に供給される砥粒の量が、常に安定していますので、磨き精度が一定に保てます。(水性)

コード	ミクロン
RK3000	0-1/5
RK2000	0-1/2
RK1500	0-1
RK1000	0-2
RK0800	1-3
RK0500	2-4
RK0250	4-8
RK0150	8-12
RK0080	12-22
RK0060	22-36
RK0032	36-54

■ダイヤモンドスプレー



金型加工では随時少片の磨きが必要となります。このスプレーを座右に置けば、何時でも手軽にダイヤモンド磨きが行えます。(水性) 140g

コード	ミクロン
SP3000	0-1/5
SP2000	0-1/2
SP1500	0-1
SP1000	0-2
SP0800	1-3
SP0500	2-4
SP0250	4-8
SP0150	8-12
SP0080	12-22
SP0060	22-36
SP0032	36-54

■ダイヤモンドスラリー



単結晶ダイヤモンドおよび多結晶ダイヤモンドを調合したスラリーは多種多様に渡るユーザーの要求に備えています。(水性・油性) 400g

コード	ミクロン
SR3000	0-1/5
SR2000	0-1/2
SR1500	0-1
SR1000	0-2
SR0800	1-3
SR0500	2-4
SR0250	4-8
SR0150	8-12
SR0080	12-22
SR0060	22-36
SR0032	36-54

クリストンダイヤモンド工業株式会社

本社・多摩川事業所

〒146-0095東京都大田区多摩川2-28-14 TEL.03-3759-7405 FAX.03-3759-3166

千鳥研究所

〒146-0083東京都大田区千鳥3-15-3 TEL.03-3759-7404 FAX.03-3759-5159